

KROVATAR

4K Ultra HD Blu-ray Disc™ Player

Model: KB U-300

使用说明书
Instruction Manual

Notice :

1. When the machine is turned on for the first time, put the dry battery into Bluetooth remote control before pairing it.

To pair the remote control, press and hold the “OK” and “i” buttons simultaneously until the indicator light flashes red and then turns green.

When the light turns green, pairing has been completed successfully.

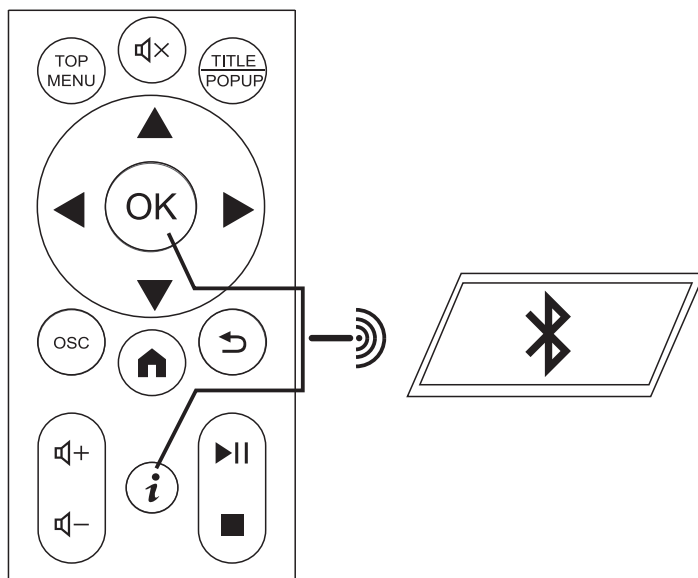

2. When the machine is connecte d to a TV, the TV sound must bemuted to avoid audio interference if the machine isalso connected toBluetooth or headphon es.

PANEL INTERFACE

FRONT PANEL:

1. ▲ OPEN/COLSE
2. ⏮ Play/Pause
3. ⏻ Power ON/OFF
4. Remote Receiver
5. USB Interface

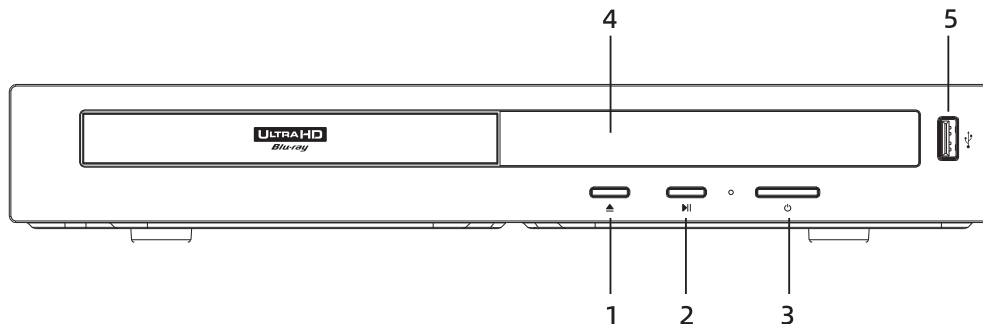

REAR PANEL:

1. DC 12V/1.5A
2. LAN
3. HDMI A udio and Video Output
4. HDMI Audio Output
5. USB 3.0 Input
6. Coaxial Output

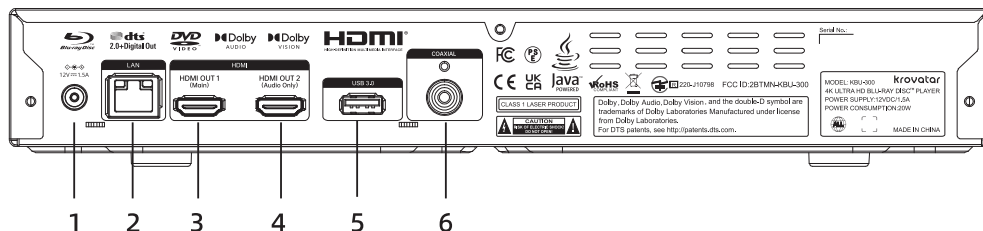

Accessories

- KBU-300 Unit
- AC Adapter DC 12V/1.5A
- HDMI Cable
- Instruction Manual
- Remote Control with AAA Battery

Remote Control

- (1) POWER: Switches between Standby and ON.
- (2) OPEN/CLOSE : Opens/closes the disc tray
- (3) GOTO: Jumps to a user-specified time during playback
- (4) REPEAT: Repeats playback.
- (5) PRGM/ RED BUTTON: Edits and plays the program.
- (6) MARK VIEW/ GREEN BUTTON : Sets bookmarks of the currently playing disc.
- (7) MARK SET/ YELLOW BUTTON : Views bookmarks of the currently playing disc.
- (8) ZOOM/ BLUE BUTTON : Zooms in or out.
- (9) MUTE: Mutes or unmutes the sound.
- (10) TOP MENU: Displays the menu of Blu-ray discs or the title menu of discs.
- (11) TITLE POPUP : Displays the popup menu of Blu-ray discs or the DVD menu.
- (12) (13) (14) (15) Up, Down, Left, Right Moves the highlight within the menu;

OK : Confirms an entry or selection

- (16) OSC: Opens the on-screen control menu.
- (17) HOMEPAGE: Returns to the main interface
- (18) RETURN: Returns to the previous display menu.
- (19) VOL+: Increases the volume .
- (20) VOL-: Decreases the volume .
- (21) INFORMATION : Displays or hides on-screen information.
- (22) PLAY/PAUSE : Starts or pauses playback.
- (23) STOP : Stops playback.
- (24) PREV: Skips to the previous track or chapter.
- (25) FAST-REVERSE: Rewinds playback.

Press repeatedly to cycle through 5 speed levels.

(X1->X2->X3->X4->X5 ->PLAY)

- (26) NEXT: Skips to the next track or chapter.
- (27) FAST-FORWARD : Fast-forwards playback.

Press repeatedly to cycle through 5 speed levels.

(X1->X2->X3->X4->X5 ->PLAY)

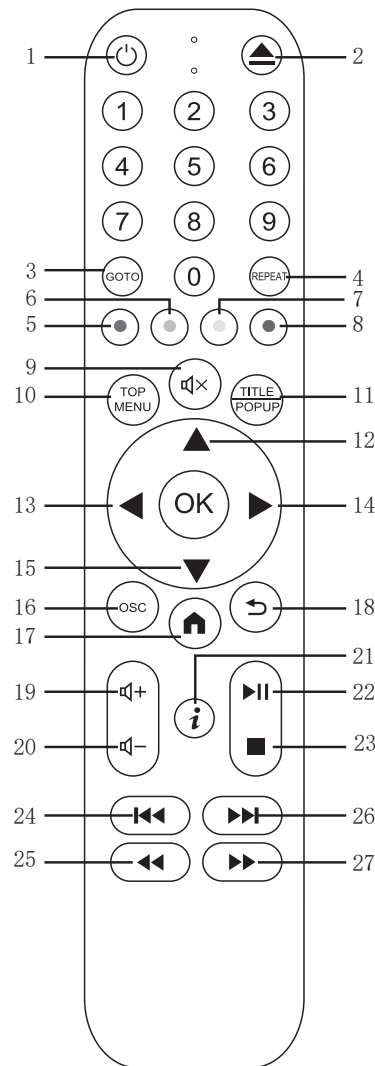

Connections - Audio / Video Cables

1. HDMI Connection (Audio and Video Output)

Connect one end of the HDMI cable to the HDMI OUT 1 port on this product, and the other end to the HDMI IN port on your TV.

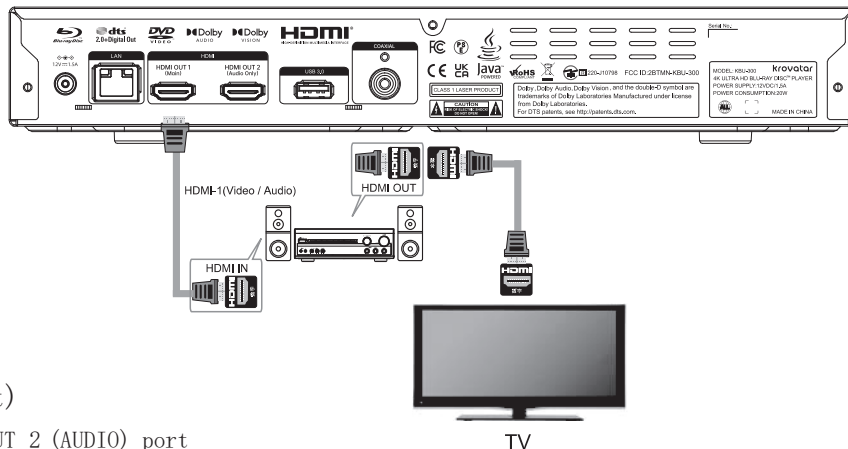

2. HDMI Connection (Audio Only Output)

Connect one end of the HDMI cable to the HDMI OUT 2 (AUDIO) port on this product, and the other end to the HDMI IN port on your amplifier or AV receiver.

This setup allows the amplifier to process the audio signal for enhanced sound quality.

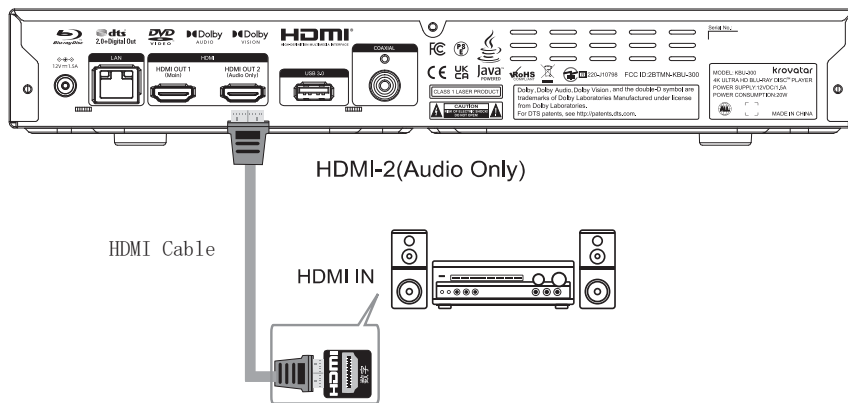

Connecting to other devices

USB Connection

Connect a USB flash drive or external hard drive to the USB port on this product for software updates, BD Live content, and media playback.

Note :

- When playing a disc, do not insert a USB device or hard drive, this may cause system instability or playback interruption.
- To play content from a USB device or hard drive, remove the disc first, then connect the USB or hard drive to begin playback.

Coaxial Connection

Connect a coaxial cable (not included) from the COAXIAL OUT port on this product to the coaxial or digital input on your external audio device.

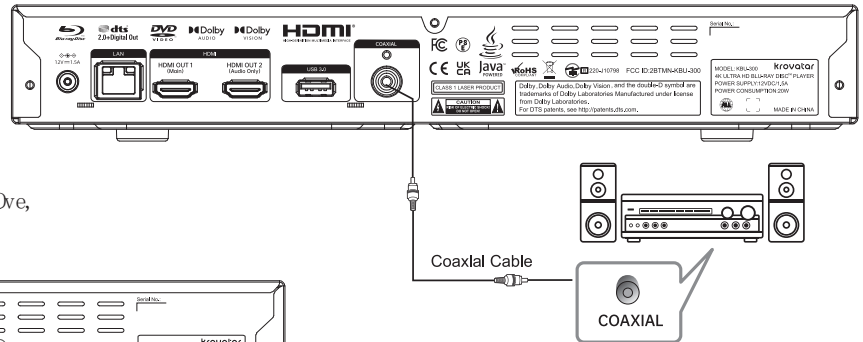

Connecting to the Network

Connect this product to the Internet to access BD Live, DLNA and receive online bonus content.

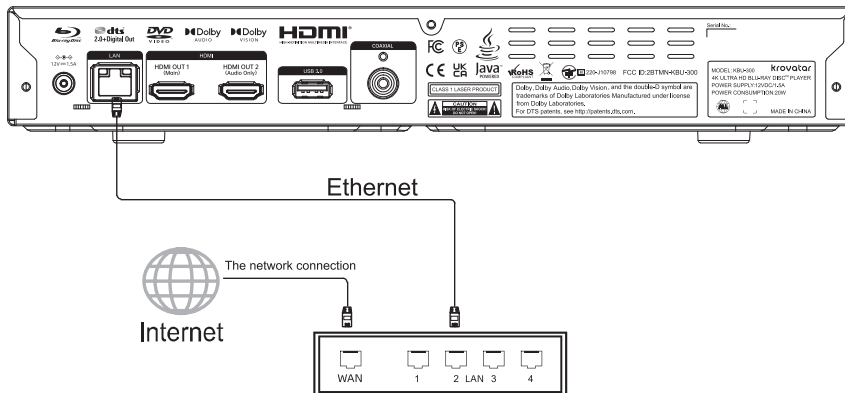

INTERFACE OPERATION

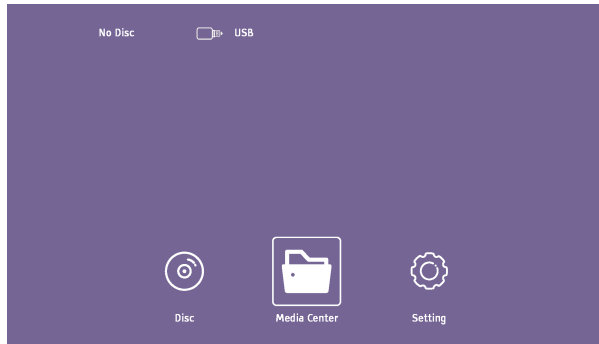

Disc: For all disc playback

Media Center: For USB or HDD playback.

Setting: All setup menu.

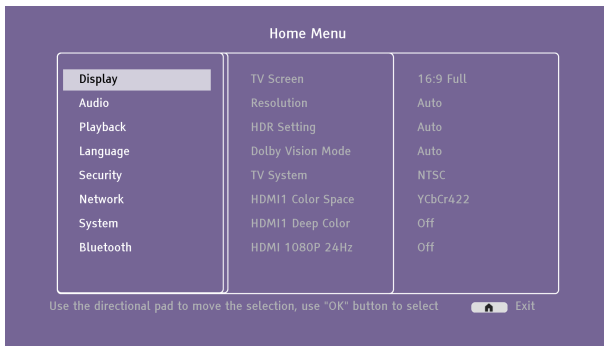

1. Display

- 1) TV screen: TV aspect ratio
The player automatically adjusts the output aspect ratio according to the aspect ratio of the connected display device to prevent image distortion.
- 2) Resolution: Output resolution: Choose the output resolution that best matches your TV's native resolution.
- 3) HDR Setting: Choose a suitable HDR mode.
- 4) Dolby Vision Mode: Choose the HDMI Dolby Vision output mode.
- 5) TV System: Choose the HDMI video signal output system.
- 6) HDMI1 Color Space: Choose the color space for HDMI output.
- 7) HDMI1 Deep Color: Choose the color depth for HDMI outputs.
Increasing color depth provides smoother color transitions and improved color gradation.
- 8) HDMI 1080 24Hz : Enable/disable this settings.
- 9) HDMI 3D: Turn On/Off the 3D feature.

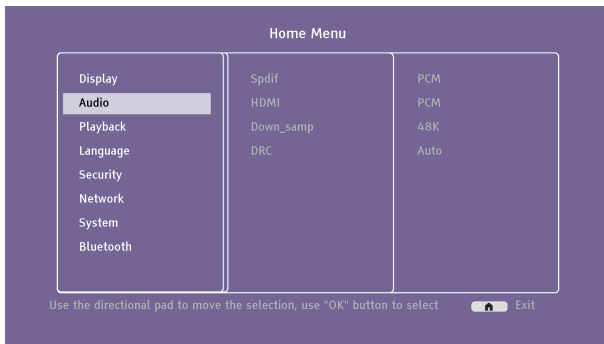

2. Audio

- 1) Spdif: Set audio format output by SPDIF. Among the options.
The maximum supported sampling rate depends on the selected audio format.
PCM is audio decoding processed by the Blu-ray player;
Bitstream means audio decoding handled by external devices.
- 2) HDMI : Set the audio output format for HDMI output.
- 3) Down samp : Activate/ deactivate down sampling (select this if your amplifier does not support 96kHz).
- 4) DRC: Set DRC to on / off or auto.

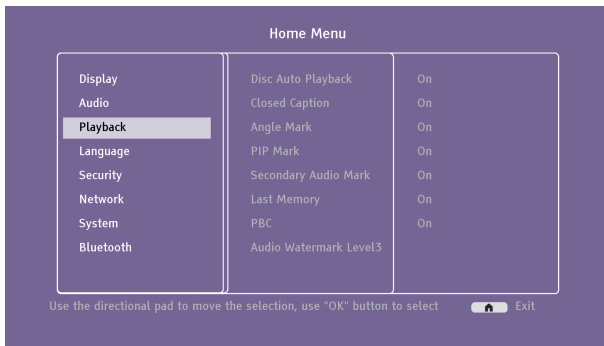

3. Playback

- 1) Disc Auto Playback: Turn disc auto playback on or off.
- 2) Closed caption: Turn closed captions (CC) on or off.
- 3) Angle mark: Enable or disable the multi-angle reminder when playing multi-angle discs.
- 4) PIP mark: Enable or disable the picture-in-picture (PIP) reminder when playing supported discs.
- 5) Secondary audio mark: Enable or disable the secondary audio reminder when playing discs with secondary audio tracks.
- 6) Last memory: Select whether disc playback resumes from the previously saved point. This setting applies to CDs, DVDs, and certain Blu-ray Discs.
- 7) PBC: Turn the PBC function on/off.
- 8) Audio Watermark Level3: On/Off.

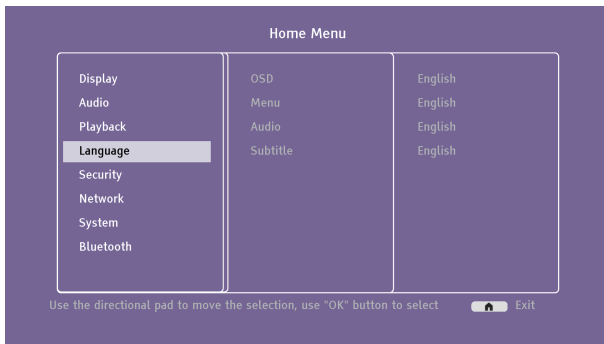

4. Language

- 1) OSD: Allows you to choose the language for the player's setup menu and the on-screen display.
- 2) Menu: Allows you to choose the preferred language for displaying DVD and Blu-ray Disc menus. If a menu in the selected language is available, it will be shown instead of the default disc menu.
- 3) Audio: Allows you to choose the preferred audio language for DVD and Blu-ray discs. If an audio track in the selected language is available on the disc, it will be played.
- 4) Subtitle: Allows you to choose the preferred subtitle language for DVDs and Blu-ray Discs. If a subtitle of the selected language is available, it will be displayed. When Auto is selected, the subtitle display is determined by the disc.

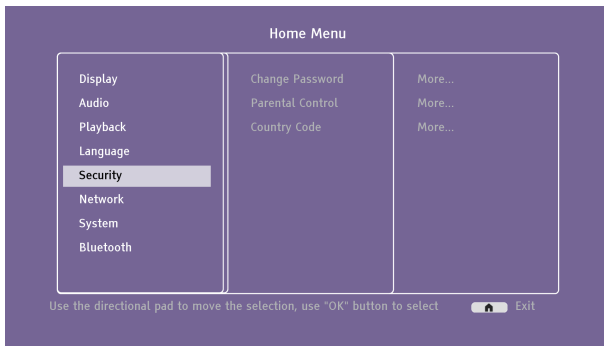

5. Security

- 1) Change Password: Change the parental control password.

After the current password is entered, it can be replaced with a new one.
(The default password is “ 0000”)

- 2) Parental Control: Select the DVD rating level using the Up/Down buttons. Discs with a rating lower than the selected level can be played, while discs at or above the selected level are restricted.
- 3) Country Code: Rating levels of some Blu-ray discs may vary by country.

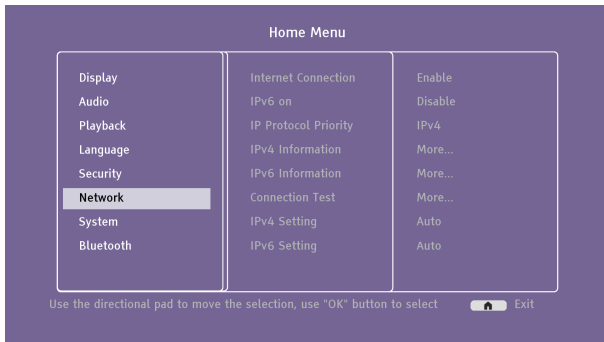

6. Network

- 1) Internet Connection: Choose whether to enable the Internet.
- 2) IPv6 on: Enable or disable the IPv6 network protocol
- 3) IP Protocol Priority: Select IPv4 or IPv6 network protocol
- 4) IPv4 Information: View IPv4 network information.
- 5) IPv6 Information: View IPv6 network information.
- 6) Connection Test: Test if the player is connected to the Internet and display the test results.
- 7) IPv4 Setting: Automatically obtain an IPv4 IP address or manually configure the IPv4 IP address
- 8) IPv6 Setting: Automatically obtain an IPv6 IP address or manually configure the IPv6 IP address.
- 9) BD-Live Connection: Choose the BD-Live content to be accessed.
- 10) DLNA: Enable/Disable DLNA.
- 11) Proxy Setting: Enable/Disable Proxy Setting.

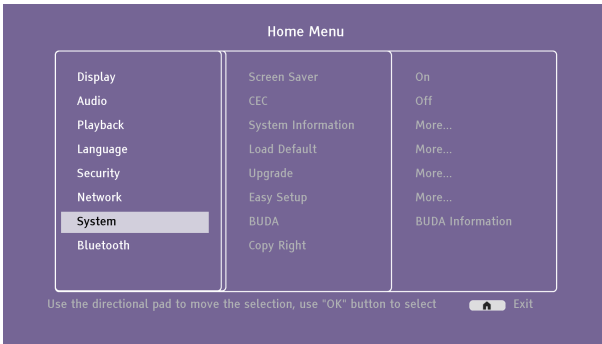

7. System

1) Screen Saver: Enable or disable the screen saver. The screen saver is specially designed to reduce image retention on plasma displays and aging of CRT displays.

2) CEC: Enable or disable HDMI CEC.

HDMI CEC allows compatible devices connected via HDMI to be controlled using a single remote control. For example, the player can be controlled using the TV remote control. When this function is enabled, the player may automatically power off when the TV is turned off. HDMI CEC availability and functionality may vary depending on the manufacturer.

3) System Information : Display firmware version information.

4) Load Default: Restore all factory settings, including passwords of all accounts .

5) Upgrade: Update the system via disc or USB storage device.

6) Easy Setup: Return to the easy setup menu.

7) BUDA : Define memory allocation for BD-Java discs.

8) Copy Right: Display firmware version number and some other information of the player.

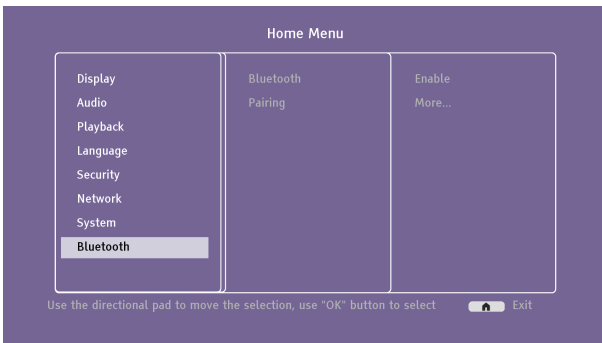

8. Bluetooth

1) Bluetooth: Enable or disable Bluetooth functionality.

2) Pairing: Pair the Bluetooth device to establish a connection.

9. SACD

1) Format: PCM/DSD.

2) Frequency

3) SACD Priority: Choose to play an audio layer of the SACD.

Troubleshooting

If a malfunction occurs, please check the following before seeking service.

If you are uncertain about any instructions or the issue cannot be resolved, please contact your local distributor for assistance.

Note:

The following situations are not considered product malfunctions:

- Slight noise when the disc is rotating.
- Image distortion may occur during fastforward or fastrewind scanning.

Warning

In any case, it is prohibited to repair the player without authorization, or else the warranty is void. Do not disassemble the shell to avoid electric shock.

Failure	Reason and solution
No power supply	Please make sure that the AC outlet has electricity. Insert the DC power line firmly. Press the Power key on the front panel to turn on the player
Image is frozen and operation is invalid	Cut off the power supply and connect again, and then press the Power key on the remote control to restart the player
Auto standby	The default setting of the player is stopped state if there is no operation in 3 minutes. The player enables screen saver automatically, if there is no operation 6 minutes in screen saver, the player enters standby automatically. You can press the Power key on the remote control to restart the player or select "OFF" in "Main menu -General -System -Screen saver".

Remote control can't work normally	Battery is too low. Please replace with new batteries Please refer to the instruction "Using remote control".
Can't play discs	Please make sure that the label of the disc is upwards. If the disc is dirty, please clean first The disc is empty or can't be played. Please check whether the area code of the disc matches the player.
Red key appears on the screen	Selected function or operation is unavailable in current state The reason may be :Software function limit of certain BD/DVD discs Certain BD/DVD discs don't support selected function. The selected function is invalid in current mode.
Playing mode is different from the setting	For certain discs, the settings in the menu are invalid. Please operate according to the disc menu
No HDMI output	Check whether the HDMI connection between the player and external device is loose, and insert properly if yes Check whether your TV supports 720p/1080i/1080p/2K/4K HDMI output resolution, and adjust the output resolution of the player according to the specification of the TV
TV has no image	1. Connect the correct video audio HDMI interface. 2. Press the remote control HDMI key to switch to the correct output resolution
Video output resolution is too low	Please reset the resolution in "Main menu Display - TV", and set according to the video output signal format of different terminals.
Aspect ratio can't be changed	The aspect ratio of certain DV/DVD is fixed Please refer to the TV manual to adjust the aspect ratio

No audio	<p>Check whether the audio signal connection between the player and external device is loose, and insert properly ifs Please make sure that the audio output is set properly in "Main menu -Audio".</p> <p>If a power amplifier is connected, please check whether the input mode of the power amplifier is s properly</p>
Can't switch audio	Due to the difference in disc production, certain discs can't switch.audio
Forget the password of parent lock	Press the set key to enter the main menu page, select the security item to enter the parent-child lock modification page, than press "Reset" to resume initialization with the password 0000
Blu-ray discs can't play PIP	Please check whether the disc supports PIP. Not all Blu discs support this function PIP and secondary audio need disc support. In the setting menu, sele ON , and press "Screen control" while playingthis function is ts in screen control menu
Can't select audio channel and caption	<p>The disc doesn't contain the language Certain discs can't be changed, and ohy can be selected in disc menu</p> <p>The disc doesn't contain caption information, or caption isn't enabled; press [caption] key to enable.</p>
Support BD-J discs	Certain keys on the remote control are invalid for certain J BD discs, e.g. select with numbers, program, repeat, return, zoom in and A-B. These discs contain playing navigation, integrate java, and the program can't process these discs; however, common DVD is valid
BD-LIVE function	First, the disc must be marked with BD-LIVE, and ensure that the network is connected normally, insert USB disk, then make sure that the BUDA in system setting is set to "External".

规格参数

Model	KBU-300
Chipset / Solution	MTK + Panasonic Loader
Screen Size	Max 3840×2160p
Interfaces / Ports	HDMI OUT 1 (Audio & Video out) , HDMI OUT 2 (Audio out) , USB 2.0, USB 3.0, Coaxial, LAN
Supported Disc Formats	BD, BD-R, BD-RE, DVD-R/RW, DVD+R/RW, DVD-Video, VCD, CD, SACD, CD-R/RW
Supported Video Formats	HEVC, H.264, MPEG1, MPEG-2, MPEG4, WMV, AVCHD
Supported Audio Formats	Dolby Digital, Dolby Digital Plus, Dolby TrueHD, DTS, WMA
Supported Image Formats	JPEG, PNG, GIF
Power Consumption	18W (MAX)
Operating Temperature	5℃~35℃
Power Supply	DC 12V/1.5A
Dimensions	320*199*47mm
Weight	About 1.4kg
Included Accessories	AC Adapter, HDMI Cable, Instruction Manual, Remote Control with Battery AAA

Warning

To avoid fire and electric shock, ~~not~~ expose the device to rain or moisture.

To avoid electric shock, do not open the shell; only ask qualified personnel to repair.

Please replace the DC power line only at the special maintenance center.

Prevent the battery or the device installed with ~~the~~ battery from overheating, such as sunlight, fire or similar heat sources.

Notice

- The chemical apparatus in the player is harmful to eyes. Do not open the shell because the laser beam of the ~~Blu~~ DISC/DVD player is harmful to eyes. Only ask qualified personnel to repair the player.
- The device is classified as category I laser product, the sign of which is printed on the back of the player.

- The player operates at AC adapter DC 12V/1.5A. Please use the adapter we supply.
- Keep the player away from water and moisture, and do not put any containers with liquid (e.g. vase) on player.
- Install the player properly and ensure that it is possible to pull DC power line from the outlet immediately in case of failure.
- The player complies with the limit regulation using connection cable within 3m in EMC directive.

Placement

- Please put the player in a ventilated place to avoid the heat accumulated in the player.
- Do not put the player on soft surfaces such as carpet to avoid blocking the vents.
- Do not install the player in a narrow space (e.g. bookshelf or similar place).
- Do not place the player near heat sources, irradiated by sunlight directly, with too much dust or mechanical impact.
- Do not place the player outdoors, in vehicle, or boat.
- If the player is carried from cold place to warm place, or placed in moist room, the lens in the player may be moisture coagulated. If this happens the player may not work normally. In this case, please take the disc, connect the power supply and set aside for half an hour until the moisture vaporized.
- The player should be installed on a horizontal position instead of inclined position.
- The player should be installed and operated at least 20cm away from your body (excluding limbs: hands, wrists, feet and ankles).
- Do not place any heavy or instable objects on the player.
- Do not place any object other than discs on the disc tray, or the player or object will be damaged.
- When you move the player, please take out all discs, or else the discs may be damaged.
- When you move the player, please pull out the DC power line and other cables from the player.

Power supply

- As long as the power line of the player is still connected to the wall outlet, the power supply of the player is still connected even if the power supply is turned off.
- If you won't use the player for a long time, please pull out the power line of the player from the wall outlet.
- Please hold the plug instead of the power line (main power supply).

- Please follow the notice below to avoid DC power line damaged. If the power line is damaged, do not use it, or else it may cause electric shock or fire.
- Do not clip the DC power line between the player and wall, bookshelf, etc.
- Do not put any heavy object on the DC power line or pull the power line.

Adjusting volume

When you listen to any material with low input level or no audio signal, do not turn up the volume, or it may hurt your hearing or damage the speaker when it plays to peak level.

Cleaning

Please wipe the shell, panel and controller with soft cloth. Do not use any sandpaper, polishing powder or solution.

Cleaning disc, disc/lens cleanser

Do not use cleaning disc or disc/lens cleanser (including wet or spray), or else it may damage the device.

Notice for replacing parts

If the player is repaired, the parts may be collected for recycle.

Connecting to HDMI OUT port

Improper operation may damage HDMI out port and the connection. Please follow the notice below.

- Check the shape of the port and connector, and then align and connect to the HDMI port and HDMI connector in the rear side of the player. Make sure that the connector isn't upside down or inclined.
- When you move the player, please pull out the HDMI cable.
- When you connect or pull out the HDMI cable, please hold the HDMI connector uprightly. Do not twist or insert the HDMI connector into the HDMI out port by force.

Important Note: The player can keep still video image or OSD image on the TV screen for long time, but may damage the TV screen permanently. Plasma and projection TV are easily affected.

Trademark Notice

DVD Logo is a trademark of DVD Format / Logo Licensing Corporation.

Blu-ray Disc™, Blu-ray™, Blu-ray 3D™, BD-Live™, BONUSVIEW™, Ultra HD™, Blu-ray™ word marks and logos and the 4K Ultra HD™ logo are trademarks of the Blu-ray Disc Association.

Manufactured under license from Dolby Laboratories. Dolby, Dolby Audio, Dolby Vision and the double-D symbol are trademarks of Dolby Laboratories Licensing Corporation.

For DTS patents, see <http://patents.dts.com>. Manufactured under license from DTS Licensing Limited. DTS, the Symbol, & DTS and the Symbol together are registered trademarks, and DTS 2.0+Digital Out is a trademark of DTS, Inc. © DTS, Inc. All Rights Reserved. Java and all other Java trademarks and logo are registered trademarks of Oracle and/or its affiliates.

The terms HDMI, HDMI High-Definition Multimedia Interface, HDMI Trade Dress and the HDMI Logos are trademarks or registered trademarks of HDMI Licensing Administrator, Inc.

Cinavia Notice

This product uses Cinavia™ technology to limit the use of unauthorized copies of commercially-produced film and videos and their soundtracks. When a prohibited use of an unauthorized copy is detected, a message will be displayed and playback or copying will be interrupted.

If playback or copying is interrupted and one of the messages shown below is displayed, the content is an unauthorized copy protected by Cinavia technology.

Message	Cinavia Message Code
[Message(s) 1]	1
[Message(s) 2]	2
[Message(s) 3]	3
[Message(s) 4]	4

More information about Cinavia technology is provided at the Cinavia Online Consumer

Information Center at <http://www.cinavia.com>. To request additional information about Cinavia by mail, send a postcard with your mailing address to: Cinavia Consumer Information Center, P.O. Box 86851, San Diego, CA, 92138, USA.

IPR Message

Copyright 2004–2013 Verance Corporation. Cinavia™ is a Verance Corporation trademark.

Protected by U.S. Patent 7,369,677 and worldwide patents issued and pending under license from Verance Corporation.

All right reserved.



CAUTION: This product utilizes a laser.



Do not open cover and do not repair yourself. Refer servicing to qualified personnel.

Do not touch the lens by finger.

FCC Statement

This equipment has been tested and found to comply with the limits for a Class B digital device, pursuant to Part 15 of the limits are designed to provide reasonable protection against harmful interference in a residential installation. This equipment generates uses and can radiate radio frequency energy and, if not installed and used in accordance with the instructions, may cause harmful interference to radio communications. However, there is no guarantee that interference will not occur in a particular installation. If this equipment does cause harmful interference to radio or television reception, which can be determined by turning the equipment off and on, the user is encouraged to try to correct the interference by one or more of the following measures:

- Reorient or relocate the receiving antenna.
- Increase the separation between the equipment and receiver.
- Connect the equipment into an outlet on a circuit different from that to which the receiver is connected.
- Consult the dealer or an experienced radio/TV technician for help.

Changes or modifications not expressly approved by the party responsible for compliance could void the user's authority to operate the equipment.

This device complies with part 15 of the FCC Rules. Operation is subject to the condition that this device does not cause harmful interference.

This device complies with part 15 of the FCC Rules. Operation is subject to the following two conditions:

- (1) This device may not cause harmful interference, and
- (2) this device must accept any interference received, including interference that may cause undesired operation.

caution: this device is intended used in uncontrolled environment, please keep at least 20cm away from the device while it works

Warranty

The warranty will not be valid if.

1. The product has not been installed, operated or maintained in accordance with the manufactures operating instructions with the product.
2. The product has been used for purposes other than its intended function.
3. The product has been used for purposes other than household use.
4. The damage or malfunction of the product is caused by any of following conditions:
 - Incorrect voltage
 - Accidents (including liquid or moisture damage)
 - Misuse or abuse of the product
 - Faulty or improper installation
 - Mains supply problems including power spikes or lightning damage
 - Infestation by insects
 - Tampering or modification of the product by persons other than authorized service personnel
 - Exposure to abnormally corrosive materials
 - Insertion of foreign objects into the unit
 - Used with accessories not preapproved

Please refer to and heed all warnings and precautions in the User Manual.

We provide 1-Year warranty from the date of purchase.

If you experience any problem about the product,

please don't hesitate to contact us at:

support@krovatar.com

www.krovatar.com

We will reply you asap in 24 hours and give you a satisfied solution.

(If there may less happen short delay delays due to rest holidays,
please help wait patiently and we will reply you asap once we saw your emails.)

Krovatar

使用说明书

型号：KBU-300

4K超高清蓝光播放器

注意：

1. 当机器首次被接通时，请在配对前将干电池放入蓝牙遥控器中。
为进行遥控器配对，请同时按下并按住“OK”和“i”按钮，直至指示灯闪烁变为红色并随后转为绿色。
当指示灯转为绿色时，配对过程已成功完成。

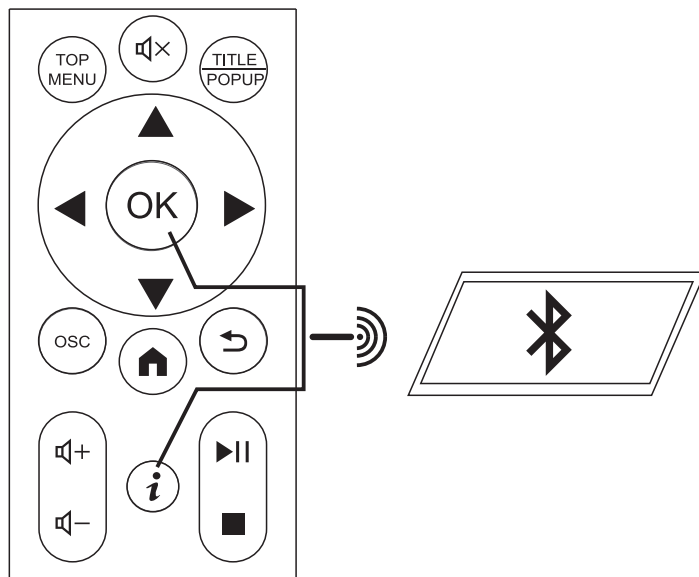

2. 当设备连接到电视时，若同时连接蓝牙或耳机，必须先将电视音量静音，以避免音频干扰。

面板接口

前面板:

1. ▲ 打开/关闭
2. ▶|| 播放/暂停
3. ⏻ 电源开/关
4. 遥控接收器
5. USB 接口

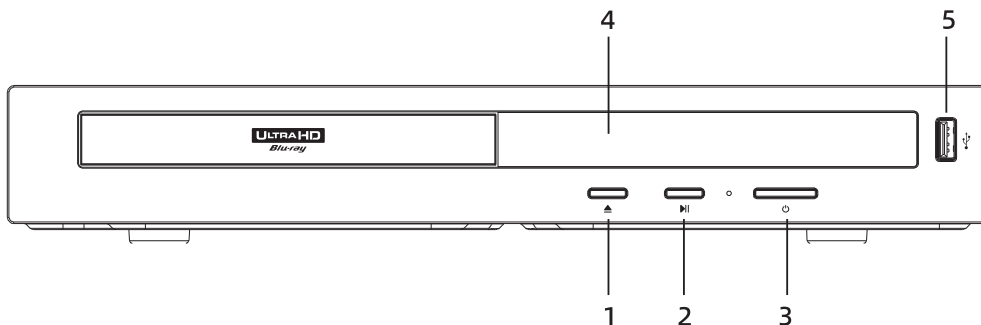

后面板:

1. DC 12V/1.5A
2. LAN
3. HDMI 音频和视频输出
4. HDMI 音频输出
5. USB 3.0输入
6. 同轴输出

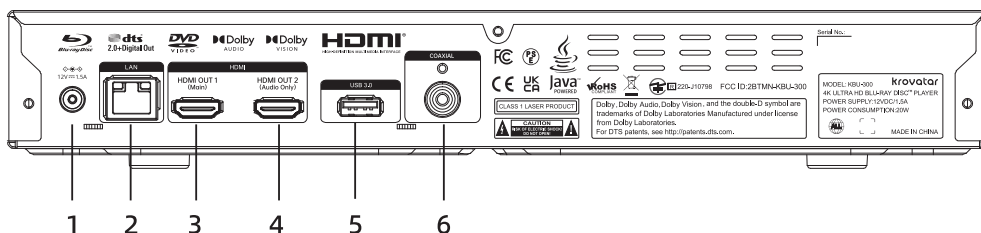

配件

- KB U-300 本体
- AC 适配器 DC 12V/1.5A
- HDMI 线
- 使用说明书
- 遥控器配AAA干电池

遥控器控制

- (1) **电源**: 切换待机和开机状态。
- (2) **打开/关闭**: 打开/关闭光盘托盘。
- (3) **GOTO**: 在播放时跳转到用户指定的时间。
- (4) **重复**: 重复播放。
- (5) **PRGM / 红色按钮**: 编辑节目并播放。
- (6) **MARKVIEW/ 绿色按钮**: 设置当前播放光盘的书签。
- (7) **MARKSET/ 黄色按钮**: 查看当前播放光盘的书签。
- (8) **ZOOM / 蓝色按钮**: 放大或缩小。
- (9) **静音**: 声音静音或取消静音。
- (10) **顶部菜单**: 显示蓝光光盘菜单或光盘标题菜单。
- (11) **弹出菜单 标题**: 显示蓝光光盘或 DVD 菜单的弹出菜单。
- (12) (13) (14) (15) **上、下、左、右**: 在菜单中高亮移动;
确认: 确认输入或选择。
- (16) **OSC**: 打开屏幕控制菜单。
- (17) **主页**: 返回主界面。
- (18) **返回**: 返回到上一菜单显示。
- (19) **音量+**: 增加音量。
- (20) **音量-**: 减少音量。
- (21) **信息**: 显示/隐藏屏幕上显示的信息。
- (22) **播放/暂停**: 开始/暂停播放。
- (23) **停止**: 停止播放。
- (24) **上一曲**: 跳转到前一个。
- (25) **快速倒带**: 向后跳过,
连续短按可切换至五档速度, (X1→X2 →X3 →X4 →X5 →播放)。
- (26) **NEXT**: 跳过下一个。
- (27) **快速前进**: 向前跳过,
连续短按可切换至五档速度, (X1→X2 →X3 →X4 →X5 →播放)。

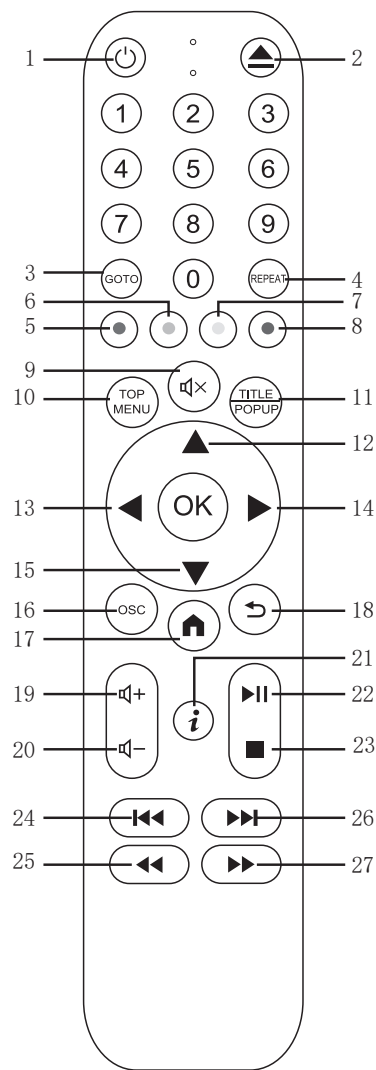

连接-音频/视频线缆

1. HDMI 连接 (音频和视频输出)

将 HDMI 线缆的一端连接到本产品的 HDMI-OUT1 接口, 另一端连接到您电视的 HDMI IN 接口。

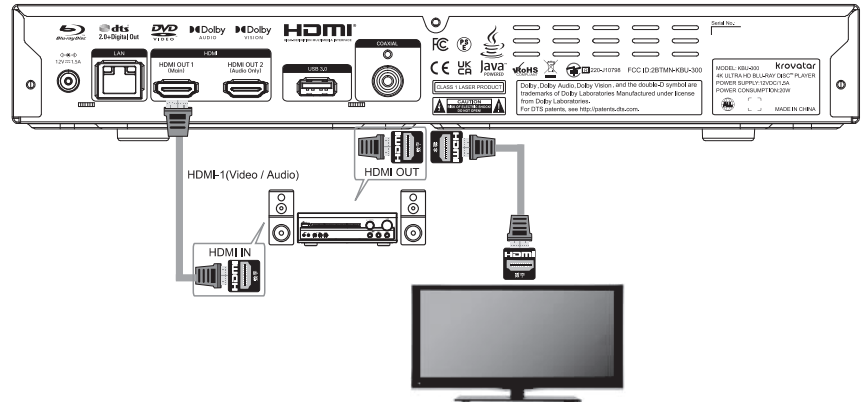

2. HDMI 连接 (仅音频输出)

将 HDMI 线的一端连接到本产品的 HDMI -OUT2 (音频)接口, 另一端连接到功放或 AV 接收器上的 HDMI IN 接口。

此设置允许放大器处理音频信号, 以获得更佳音质。

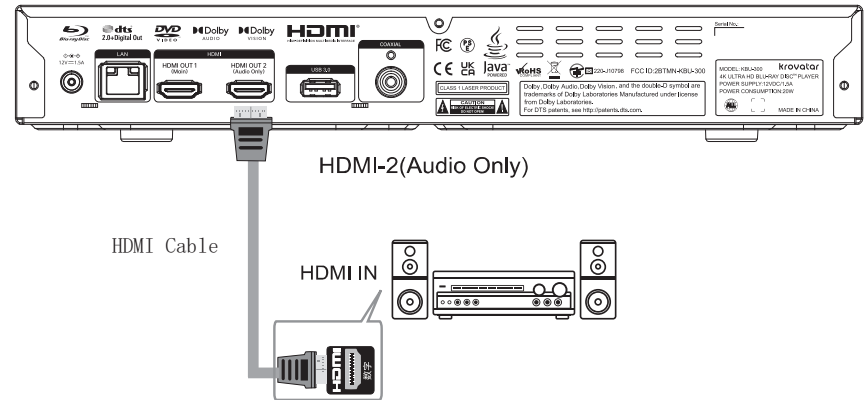

连接到其他设备

1. USB 连接

将 USB 闪存盘或外部硬盘连接到本产品的 USB 端口,用于软件更新、BD LIVE 内容和媒体播放。

注意:

- 播放光盘时,请勿插入 USB 设备或硬盘,否则可能导致系统不稳定或播放中断。
- 若要播放来自 USB 设备或硬盘的内容,请先移除光盘,然后连接 USB 或硬盘以开始播放。

2. 同轴连接

将本产品上的 COAXIAL OUT 端口连接到外部音频设备的同轴或数字输入接口,使用同轴电缆(未包含在内)。

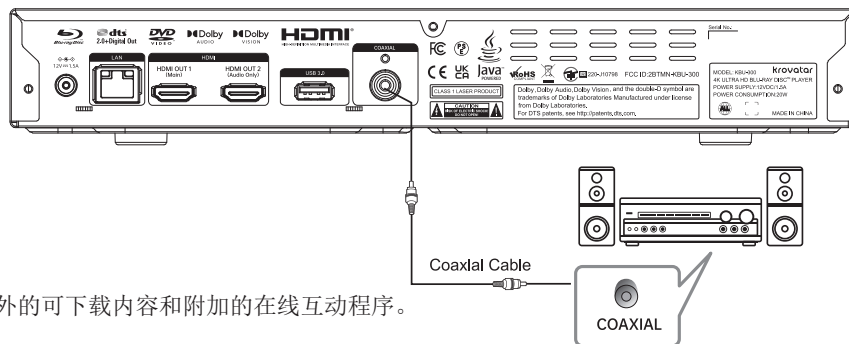

3. 连接到网络

将本产品连接到互联网,即可访问BD-Live、DLNA及额外的可下载内容和附加的在线互动程序。

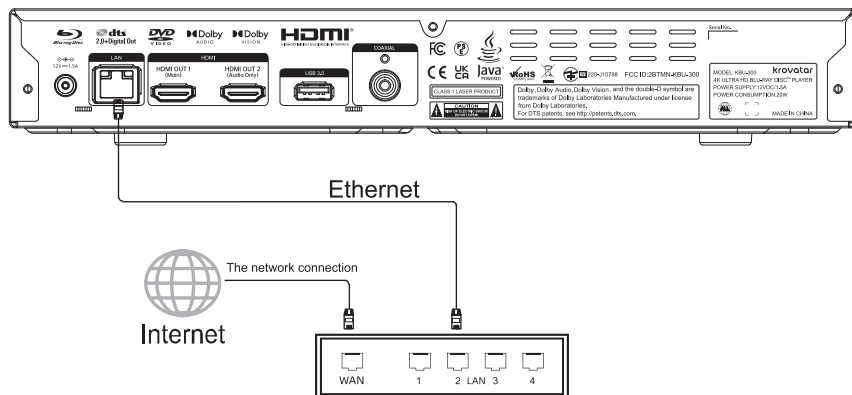

界面操作



碟片播放：用于所有光盘播放。

媒体中心：用于 USB 或 HDD 播放。

设置：所有设置菜单。



1. 显示

- 1) **电视屏幕**: 电视宽高比: 玩家调整输出宽高比, 根据当前显示设备的的宽高比, 以使用户观看的视频不会变形。
- 2) **分辨率**: 输出分辨率: 选择原片最适合电视的输出分辨率。
- 3) **HDR 设置**: 为 HDR 图像选择合适的模式。
- 4) **杜比视界模式**: 选择 HDMI 杜比视界输出模式。
- 5) **电视系统**: 选择 HDMI 视频信号输出系统。
- 6) **HDMI1 色彩空间**: 选择 HDMI 输出的色彩空间。
- 7) **HDMI1 色深**: 选择 HDMI 输出的颜色深度。增加色深使颜色的过渡更平滑, 颜色的渐变更理想。
- 8) **HDMI 1080P 24Hz**: 启用/禁用。
- 9) **HDMI 3D**: 打开/关闭。



2. 音频

- 1) **Spdif**: 设置 SPDIF 输出的音频格式。在选项中, 采样率的上限取决于音频数据是否以较低的频率进行采样。
PCM指由蓝光播放器进行处理的音频解码方式
比特流 (Bitstream) 指由外部设备负责处理的音频解码方式。
- 2) **HDMI**: 设置 HDMI 输出的音频格式。
- 3) **降采样频率**: 激活/关闭下采样 (如果您的放大器不支持 96kHz, 请选择此项)。
- 4) **输出动态压缩**: 设置 DRC 开/关或自动。



3. 播放

- 1) **光盘自动播放**: 开/关。
- 2) **CC关闭字幕**: 打开/关闭字幕显示。
- 3) **角度标记**: 要播放多角度光盘，可以开启或关闭多角度提醒功能。
- 4) **画中画标记**: 播放带图中图的光盘，启用/禁用图中图提醒功能。
- 5) **第二音频标记**: 播放带有第二音频的光盘，开启/关闭第二音频提醒功能。
- 6) **记忆播放**: 选择是否从之前保存的点开始播放光盘。此设置只适用 CD/DVD和某些蓝光光盘。
- 7) **PBC**: 打开/关闭 PBC 功能。
- 8) **Audio Watermark Level3**: 打开/关闭。



4. 语言

- 1) **显示语言**: 允许您选择播放器设置菜单和屏幕显示的语言。
- 2) **菜单**: 允许您选择显示 DVD 和蓝光光盘菜单的首选语言。如果所选语言的光盘菜单可用，将显示该菜单而不是默认的光盘菜单。
- 3) **声音**: 允许您为 DVD 和蓝光光盘选择首选音频语音。如果所选语言的音轨在光盘上可用，则会播放该音轨。
- 4) **字幕**: 允许您为 DVD 和蓝光光盘选择首选的字幕语言。如果所选语言的字幕可用，就会显示出来。当选择“自动”时，字幕显示由光盘决定。

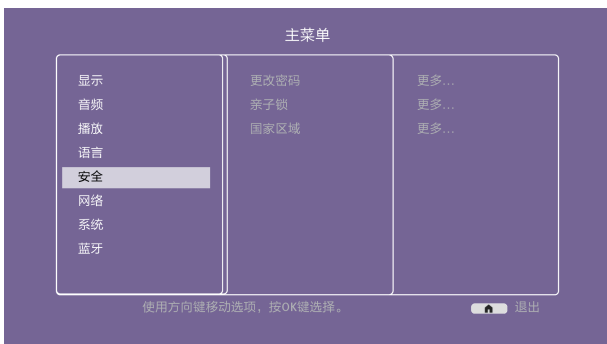

5. 密码

- 1) **更改密码**: 修改分级控制密码。输入当前密码后，可以替换为新的密码。(默认密码为“0000 ”)
- 2) **亲子锁**: 通过上/下键选择 DVD 类。等级低于所选等级的碟片可以观看等级高于或高于所选等级碟片将被禁止观看。关闭此功能后，所有碟片可以播放。
- 3) **国家区域**: 在不同的国家，某些蓝光光盘的类别可能会有所不同。



6. 网络

- 1) **互联网**: 选择是否启用互联网。
- 2) IPv6 开启: IPv6 网络协议的开启或者禁用。
- 3) IP 协议优先级: 选择使用IPv4网络协议或者IPv6网络协议。
- 4) IPv4 信息: 查看IPv4的互联网信息。
- 5) IPv6 信息: 查看IPv6的互联网信息。
- 6) **连接测试**: 测试播放器是否连接到互联网，并显示测试结果。
- 7) IPv4 设置: 自动获取IPv4的网络IP地址或者手动设置IPv4的网络IP地址。
- 8) IPv6 设置: 自动获取IPv6的网络IP地址或者手动设置IPv6的网络IP地址。
- 9) BD-Live**连接**: 选择需要访问的BD-Live内容。
- 10) DLNA: 启用/禁用。
- 11) Proxy Setting: 启用/禁用。



7. 系统

- 1) **屏幕保护**: 启用/禁用屏幕保护。屏幕保护是为减少 CRT 显示设备的等离子和老化而设计的。
- 2) **CEC**: 设置HDMI CEC(消费电子控制)模式。CEC功能是一项可选的HDMI(Hdmi)功能，它可以方便地遥控并自动设置通过HDMI连接到播放机上的消费电子设备。其遥控功能允许您使用单个遥控器控制通过HDMI相连的多台设备，比如使用电视的遥控器控制蓝光播放机。它还可在您关闭电视时自动关闭播放机。对于不同设备，HDMI CEC功能的实现与兼容性因设备制造商而异，可能仅实现部分功能或添加专有功能。
- 3) **系统信息**: 显示固件的版本信息。
- 4) **加载预设值**: 恢复出厂默认设置，包括所有账号的密码。
- 5) **升级**: 通过光盘、USB 储存设备更新系统。
- 6) **简易设定**: 返回简易设置菜单。
- 7) BUDA: 为BD-Java 碟片定义内存。
- 8) 版权: 显示播放器的固件版本号及一些其它的信息。

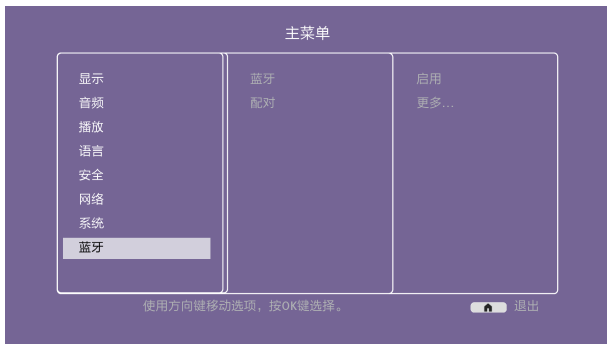

8. 蓝牙

- 1) **蓝牙**: 启用/禁用蓝牙功能。
- 2) **配对**: 匹配连接对应的蓝牙设备。

9. SACD

- 1) **格式**: PCM/DSD。
- 2) **频率**
- 3) **SACD优先级**: 选择播放SACD(Super Audio CD)的某个音频层。

故障排除

注意:

以下情况不视为产品故障。

- 光盘旋转时有轻微噪音。
- 快进或快退扫描过程中可能出现图像失真。

警告

任何情况下, 未经许可禁止维修播放器, 否则保修失效。请勿拆卸外壳, 以免触电故障。

故障	原因与解决方案
无电源供应	请确保交流电源插座有电。 插入直流电源线。 在前面板按下电源键开启播放器。
画面冻结且操作无效	切断电源后重新连接, 然后按下遥控器上的电源键以重启播放器。
自动待机	播放器的默认设置 在停止状态下, 如果在3分钟内没有操作, 播放器会自动启用屏幕保护程序;如果在屏幕保护程序中6分钟内没有操作, 播放器会自动进入待机模式。您可以按下遥控器上的电源键重启播放器, 或在“主菜单-通用-系统-屏幕-节能”中选择“关闭”。
遥控器无法正常工作	电池电量过低, 请更换新电池。 请参考“使用遥控器”说明。

不能播放光盘	请确保光盘上的标签朝上。如果光盘脏了，请先清洗干净。光盘已空或无法播放，请检查光盘的区号是否与播放器匹配。
屏幕上出现红色按钮	当前状态下所选功能或操作不可用。 原因可能是：软件功能限制某些 BD/DVD 光盘，部分 BD/DVD 光盘不支持所选功能。 当前模式下所选功能无效。
播放模式与设置不同	对于某些光盘，菜单中的设置无效。 请根据光盘菜单进行操作。
无HDMI 输出	检查播放器与外部设备之间的 HDMI 连接是否松动，如果是，请正确插入。 检查您的电视是否支持 720p/1080i/1080p/2K/4K/HDMI 输出分辨率，并根据电视规格调整播放器的输出分辨率。
电视无图像	1. 连接正确的视频音频 HDMI 接口。 2. 按遥控器的 HDMI 键切换正确的输出分辨率。
视频输出分辨率过低	请在“主菜单-显示-TV”中重置分辨率，并根据视频输出信号设置:不同格式的终端。
宽高比无法更改	某些 DV/DVD 的宽高比固定。 请参考电视说明书调整画面比例。
无音频	检查播放器与外部设备之间的音频信号连接是否松动，如果是请正确插请确保音频输出设置在：“主菜单音频”中。 如果连接了功率放大器，请检查功率放大器的输入模式是否设置正确。
无法切换音频	由于光盘生产差异，某些光盘无法切换音频。
忘记家长锁密码	按下设置键进入主菜单页面，选择安全项目以进入父子锁修改页面。按重置键使用密码1000 恢复初始化。
蓝光碟无法播放PIP	请检查该光盘是否支持 PIP 功能，并非所有蓝光光盘都支持此功能，PIP 和次音频需要光盘支持。 在设置菜单中，选择“开启”，然后按“屏幕控制”。 播放时此功能已在屏幕控制菜单。

无法选择音频通道和字幕	<p>光盘不包含该语言。</p> <p>某些光盘无法更改，只能在光盘菜单中选择。</p> <p>光盘不包含字幕信息，或字幕未启用；请按下[Caption]键以启用。</p>
支出BD-光盘	<p>遥控器的某些按键对某些BD-碟片无效，例如数字选择、节目、重复、返回、放大和A-B这些碟片包含播放导航功能、集成的Java代码，但程序无法处理这些碟片；然而，普通的DVD是有效的。</p>
BD-LIVE功能	<p>首先，光盘必须将磁盘标记为BD-LIVE，并确保网络正常连接。插入USB磁盘后，请确保系统设置中的BUDA设置为“External”。</p>

Specification

型号	KBU-300
芯片组	MTK + Panasonic Loader
高清视频输出	最大3840×2160p
接口/端口	HDMI输出1（音视频输出），HDMI输出2（音频输出），USB 2.0, USB 3.0, 同轴, LAN
支持的光盘格式	BD, BD-R, BD-RE, DVD-R/RW, DVD+R/RW, DVD-Video, VCD, CD, SACD, CD-R/RW
支持的视频格式	HEVC, H.264, MPEG1, MPEG-2, MPEG4, WMV, AVCHD
支持的音频格式	杜比数字, 杜比数字+, 杜比高保真, DTS, WMA,
支持的图像格式	JPEG, PNG, GIF
功耗	18W(最大)
工作温度	5℃~35℃
电源供应	DC 12V/1.5A
尺寸	320*199*47mm
重量	约1.4公斤
包含的配件	AC适配器, HDMI线, 说明书, 遥控器配AAA干电池

警告

为避免火灾和触电事故，切勿使该设备暴露于雨水或潮湿环境中。

为避免触电，请勿打开外壳，仅请有资质的人员进行维修。

请务必在专门的维护中心更换电源线。

请防止电池或装有电池的设备过热，例如阳光、明火或其他类似热源。

注意

播放器中的化学装置对眼睛有害。

切勿打开外壳，因为蓝光光盘/DVD 播放器的激光束对眼睛具有危害性。仅请有资质的人员来维修该播放器。

该设备被归类为一类激光产品，其标志印在播放器背面。

播放器使用在DC 12V/1.5A的AC适配器下工作。请使用我们提供的适配器。

请将播放器远离水和湿气，切勿在播放器上放置任何盛有液体的容器(例如花瓶)。

请正确安装播放器，并确保在发生故障时可立即从插座拔出直流电源线。

该播放器符合电磁兼容性指令中关于在3米范围内使用连接线缆的限制规定。

需要网络连接的功能说明(下文简称“功能”)

您同意使用此功能的所有条款和条件(包括但不限于第三方供应商网站及内容中的相关条款和条件)。

使用此功能还须遵守您的网络供应商的服务条款及其自身规定，以及您的网络环境。

放置位置

- 请将播放器放置在通风良好的地方，以避免设备内部积聚热量。
- 请勿将播放器放置在地毯等柔软表面上，以免堵塞通风口。
- 请勿将播放器安装在狭窄空间(例如书架或类似位置)。
- 请勿将播放器放置在热源附近、阳光直射处、灰尘过多或有机械冲击的地方。
- 请勿将播放器放置在户外、车内或船上。
- 如果播放器被从寒冷环境移至温暖环境，或置于潮湿的房间内，播放器内部的镜片上可能会凝结水汽。若出现这种情况，播放器可能无法正常运行。遇到这种情况时，请取出光盘，连接电源并放置半小时，直至水汽蒸发为止。
- 播放器应安装在水平位置，而非倾斜位置。
- 播放器应安装并操作时距离身体至少 20 厘米。
- 请勿在播放器上放置任何重物或不稳定物体。
- 请勿在光盘托盘上放置除光盘外的任何物品，否则播放器或物品将受损。

- 移动播放器时，请取出所有光盘，否则光盘可能受损。
- 移动播放器时，请拔出直流电源线及其他连接线。

电源供应

- 只要播放器的电源线仍连接到墙壁插座，即使电源已关闭，其直流电源仍保持连接。
- 如果您长时间不使用播放器，请将电源线从墙插中拔出。
- 请握住插头而非电源线(主电源)。
- 请遵循提示，避免直流电源线损坏。若电源线已损坏，请勿使用，否则可能导致触电或火灾。
- 请勿将直流电源线夹在播放器与墙壁、书架等之间。
- 请勿在直流电源线上放置任何重物或拉扯电源线。

调节音量

当您播放任何输入电平较低或无音频信号的材料时，请勿调高音量，否则在达到峰值时可能损伤您的听力或扬声器。

清洁

请用软布擦拭外壳、面板和控制器。切勿使用砂纸、抛光粉或液(例如酒精、汽油)清洁光盘、光盘/镜头清洁剂。

请勿使用清洁盘或光盘/镜头清洗剂(包括湿式或喷雾型)，否则可能损坏设备。

更换零件注意事项

如果播放器被维修，零件可能会被收集用于回收。

连接至 HDMI 输出端口

操作不当可能损坏 HDMI 输出端口及连接。请遵循以下说明。

检查端口和连接器的形状，然后对准并连接到播放器后部的 HDMI 端口和 HDMI 连接器。确保连接器未倒置或倾斜。

移动播放器时，请拔出 HDMI 线缆。

连接或拔出 HDMI 线缆时，请保持 HDMI 接口直立。请勿扭曲或强行将 HDMI 接口插入 HDMI 输出端口。

重要提示

播放器可长时间在电视屏幕上保持静止视频图像或 OSD 图像，但可能会永久损坏电视屏幕。等离子和投影电视容易受到影响。

保修条款

如果以下情况发生，保修将无效

1. 产品未按照制造商的操作说明进行安装、操作或维护。
2. 产品被用于非预期功能以外的用途。
3. 产品被用于非家用目的。
4. 产品损坏或故障由以下任一情况引起：
 - 电压不正确
 - 意外事故 (包括液体或湿气损坏) 产品被滥用或误用
 - 故障或不当安装
 - 安装错误或不正确
 - 电源供应问题，包括电压尖峰或雷击损坏
 - 虫害
 - 非授权服务人员对产品进行篡改或修改
 - 暴露于异常腐蚀性物质
 - 向设备内插入异物
 - 使用未经预批准的配件

请参阅并遵守用户手册中的所有警告和注意事项。

我们提供自购买之日起 1 年 保修。

**如果您遇到任何产品问题，
请随时通过以下方式联系我们：**

support@krovatar.com

www.krovatar.com

我们将在 24 小时内尽快回复您，并为您提供满意的解决方案。

(由于节假日期间可能发生的少量延迟，
请耐心等待，我们看到您的邮件后将尽快回复您。)

Krovatar

取扱説明書

型番:KBU-300

4K ULTRA HD ブルーレイディスク™プレイヤー

リモコンのペアリング

初めて電源を入れる際は、ペアリング前にリモコンへ単4乾電池を2本挿入してください。

リモコンをペアリングするには、「OK」ボタンと「i」ボタンを同時に押し続け、インジケータランプが赤色に点滅した後、緑色に変わるまで待ちます。ランプが緑色になると、ペアリング完了です。

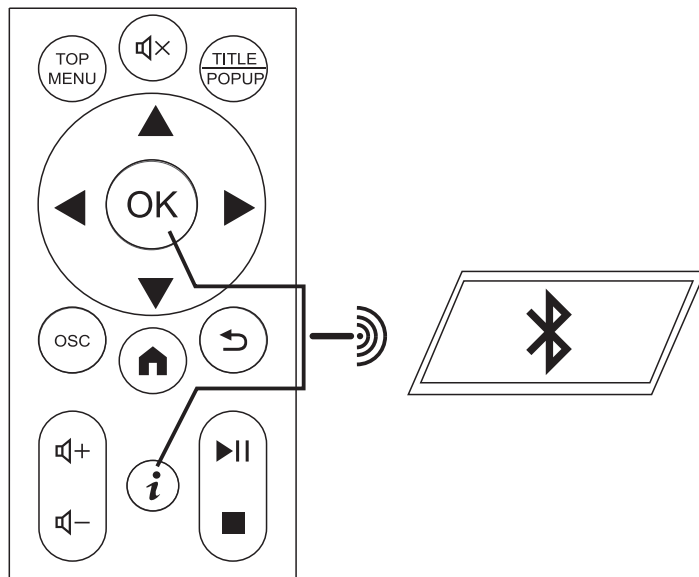

本機をテレビに接続する場合、BluetoothイヤホンやBluetoothヘッドホンに接続しているときは、音声干渉を避けるためテレビの音声をミュートにする必要があります。

各部名称

前面

- ① ディスクトレイ開閉ボタン
ディスクトレイを開閉します。
- ② 再生／一時停止ボタン
ディスク再生を開始／一時停止します。
- ③ 電源ボタン
本体の電源を入／切します。
- ④ リモコン受信部
- ⑤ USB入力端子
USBメモリー・外付けHDD内の動画・写真・音楽を再生できます。

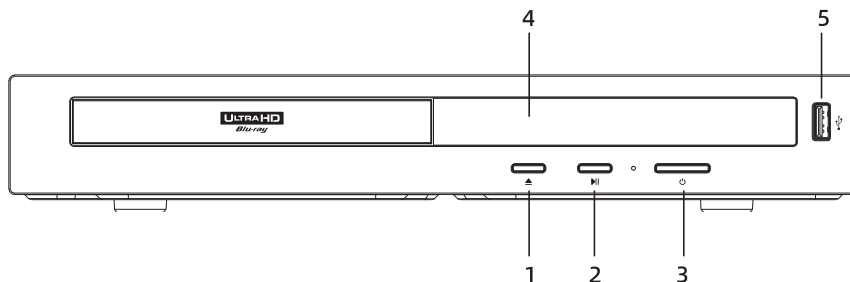

背面

- ① 電源入力端子
付属のACアダプターで電源供給します。
- ② LAN入力端子
LANケーブル(別売)を接続できます。(BD-Live、DLNA用)
- ③ HDMI1出力端子
HDMIケーブルを繋いで、外部機器に映像と音声を出力します。
- ④ HDMI2出力端子(音声のみ)
HDMIケーブルを繋いで、外部機器に音声を出力します。
- ⑤ USB3.0入力端子
USBメモリー・外付けHDD内の動画・写真・音楽を再生できます。
- ⑥ 同軸デジタル出力端子
同軸ケーブル(別売)を繋いで、オーディオ機器に音声を出力します。

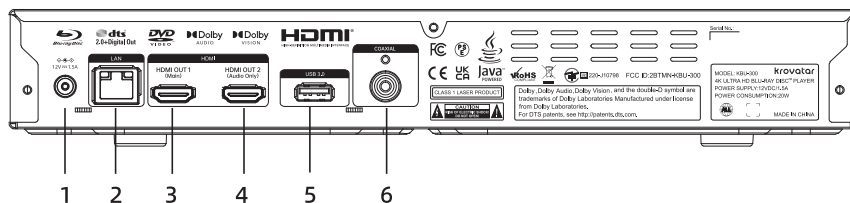

付属品 (※開封時にすべて揃っていることをご確認ください)

- KBU-300 本体
- リモコン
- ACアダプター
- 単4乾電池付き(動作確認用)
- HDMIケーブル
- 取扱説明書

リモコン操作

- ① **電源**: プレーヤーの電源を入/切します。
- ② **ディスクトレイ開閉**: ディスクトレイを開閉します。
- ③ **GOTO**: 指定した時間またはチャプターへ直接移動します。
- ④ **REPEAT**: リピート再生のモードを切り替えます(ディスクの種類により異なります)。
- ⑤ **赤ボタン(プログラム)**: プログラムを編集して再生します。
- ⑥ **緑ボタン(ブックマーク)**: 再生中ディスクのブックマークを表示します。
- ⑦ **黄ボタン(ブックマーク)**: 再生中ディスクにブックマークを設定します。
- ⑧ **青ボタン(ズーム)**: 画面を拡大・縮小します。
- ⑨ **消音**: 音声を一時的に消します。
- ⑩ **TOP MENU**: BD/DVDのトップメニューを開きます。
- ⑪ **TITLE/POPUP**: タイトルメニューまたはポップアップメニューを表示します。
- ⑫~⑮ **方向キー**: メニュー項目を上下左右に移動します。
OK(決定): 選択を確定します。
- ⑯ **OSC**: 画面メニューを表示します。
- ⑰ **ホーム**: メインメニューに戻ります。
- ⑱ **戻る**: 1つ前の画面へ戻ります。
- ⑲ **音量+**: 音量を上げます。
- ⑳ **音量-**: 音量を下げます。
- ㉑ **情報**: 再生中のトラック情報などを表示します。
- ㉒ **再生/一時停止**: 再生または一時停止を行います。
- ㉓ **停止**: 再生を停止します。
- ㉔ **前へ**: 前のチャプター/トラックへ移動します。
- ㉕ **巻き戻し**: 短く続けて押すと速度が(×1→×2→×3→×4→×5)と切り替わります。
- ㉖ **次へ**: 次のチャプター/トラックへ移動します。
- ㉗ **早送り**: 短く続けて押すと速度が(×1→×2→×3→×4→×5)と切り替わります。

※ 色ボタンの機能はディスクによって異なる場合があります。

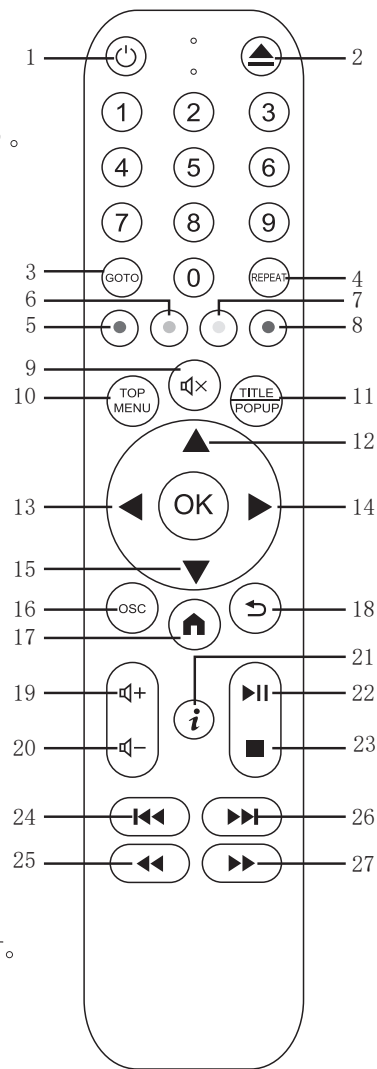

HDMI接続

HDMI1接続 (映像と音声出力)

HDMIケーブルの一方の端を本製品のHDMI1出力端子に接続し、もう一方の端をテレビのHDMI入力端子に接続してください。

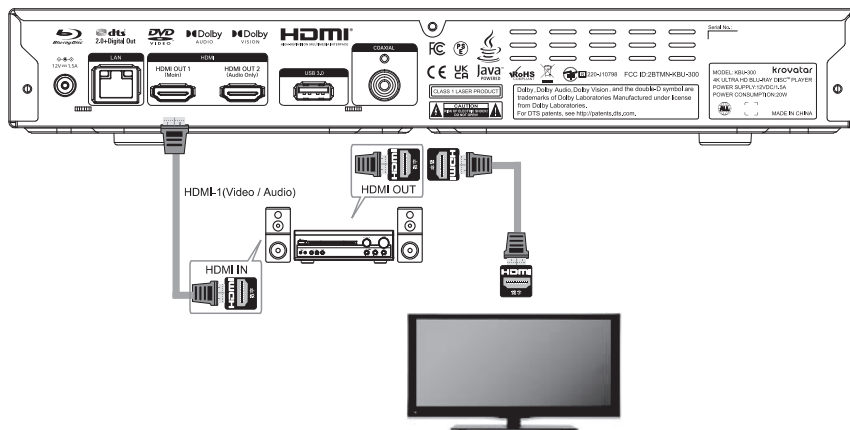

HDMI2接続 (音声出力のみ)

HDMIケーブルの一端を本製品のHDMI2出力端子に接続し、もう一方の端をアンプまたはAVレシーバーのHDMI入力端子に接続してください。

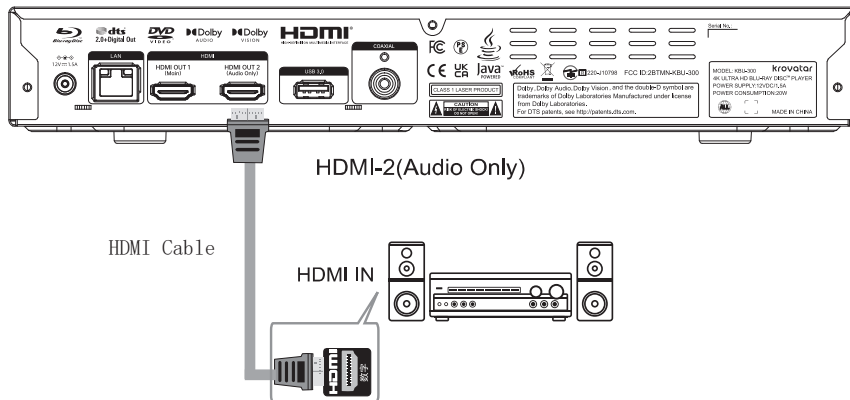

その他の機器への接続

USB接続

USBメモリーまたは外付けHDDを本製品のUSB入力端子に接続すると、BD-Liveコンテンツ、メディア再生ができます。

※再生中は、USBメモリーや外付けHDDを挿入しないでください。

システム不安定や再生停止の原因となる可能性があります。

※USBメモリーや外付けHDDのコンテンツを再生するには、まずディスクを取り出し、

その後USBメモリーまたは外付けHDDを接続して再生を開始してください。

同軸デジタル接続

同軸ケーブル(別売)を本製品の同軸デジタル出力端子から、外部オーディオ機器の同軸デジタル入力端子に接続してください。

ネットワーク接続

LANケーブル(別売)を使用して本製品をインターネットに接続すると、BD-Live、DLNAにアクセスでき、オンライン特典コンテンツを受け取れます。

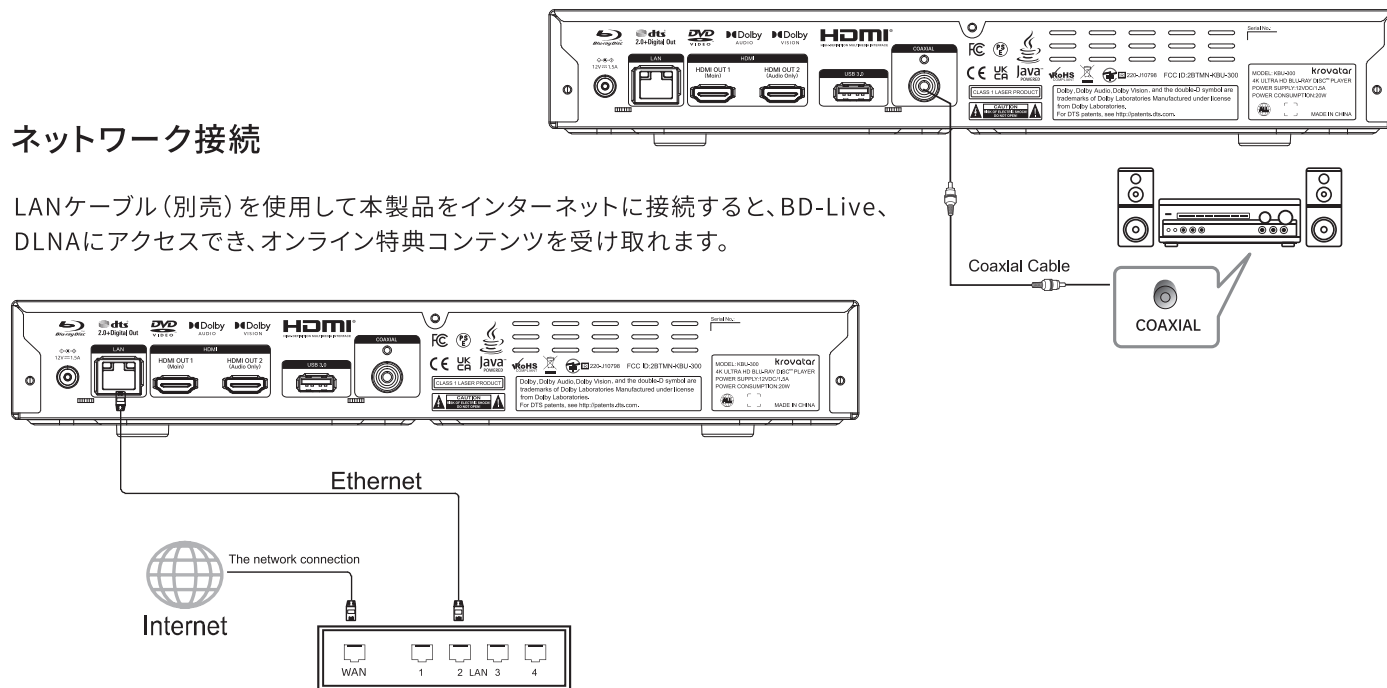

インターフェース操作



メインメニューでは、ディスク再生・USB再生・設定などの操作がおこなえます。

- **ディスク**

挿入したディスクを再生します。

- **メディアセンター**

USBメモリーや外付けHDD内の写真・動画・音楽を再生できます。

- **設定**

映像・音声・言語設定など、各種設定メニューを開きます。



1. 映像

1) TVスクリーン

画面のアスペクト比(画面比率)を設定します。

2) 解像度

出力解像度を設定します。

3) HDR設定

HDR画像に適したモードを選択します。

4) ドルビービジョンモード

HDMIドルビービジョン出力モードを選択します。

5) TVシステム

HDMIビデオ信号出力システムを選択します。(日本国内は通常NTSCを選択)

6) HDMI1 Color Space

HDMI出力の色空間を選択します。

7) HDMI1 Deep Color

HDMI出力の色深度を選択します。色深度を上げることで、色の遷移がより滑らかになり、色の階調が良くなります。

8) HDMI 1080P 24Hz

この設定を有効/無効にします。

9) HDMI 3D

3D機能をオン/オフにします。



2. オーディオ

1) SPDIF

SPDIFによるオーディオ出力フォーマットを設定します。サンプリングレートの上限は、オーディオデータをより低い周波数でサンプリングするかどうかで異なります。

2) HDMI

HDMI出力のオーディオフォーマットを設定します。

3) ダウンサンプリング

ダウンサンプリングの有効/無効を切り替えます。(アンプが96kHzに対応していない場合に選択してください。)

4) DRC(ダイナミックレンジコントロール)

爆音と小さな音の差を調整して聴きやすくする機能です。

- 自動: ディスクに指定されたダイナミックレンジで再生します。(※BD-ROMのみ対応)
- オン: 音量差を抑えた、標準的な圧縮レベルで再生します。
- オフ: 圧縮をおこなわず、よりダイナミックな音質で再生します。

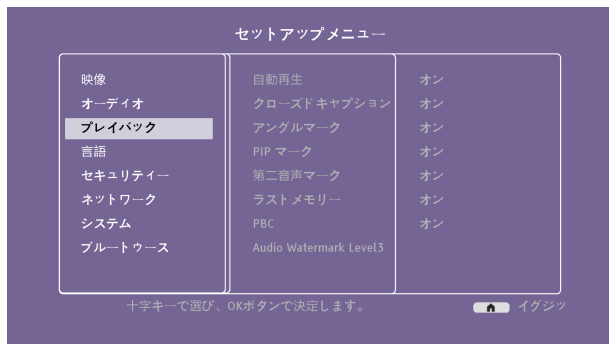

3. プレイバック

1) 自動再生

ディスク自動再生のオン／オフを切り替えます。

2) クローズドキャプション

字幕(クローズドキャプション)表示のオン／オフを切り替えます。

3) アングルマーク

複数アングルを収録したディスク再生時、アングル切り替え可能であることを示すマークの表示／非表示を設定します。

4) PIPマーク

PIP(ピクチャー・イン・ピクチャー)機能が利用できるディスクで、PIP切り替え可能であることを示すマークの表示／非表示を設定します。

5) 第二音声マーク

セカンドオーディオが収録されている場合、切り替え可能であることを示すマークの表示／非表示を設定します。(※PIP適用ディスクで使用可能)

6) ラストメモリー

前回停止位置を記憶し、次回再生時に続きから再生できる機能です。オン／オフを設定します。

7) PBC

VC2.0のメニュー操作に対応する機能です。オン／オフを設定します。

8) Audio Watermark Level3

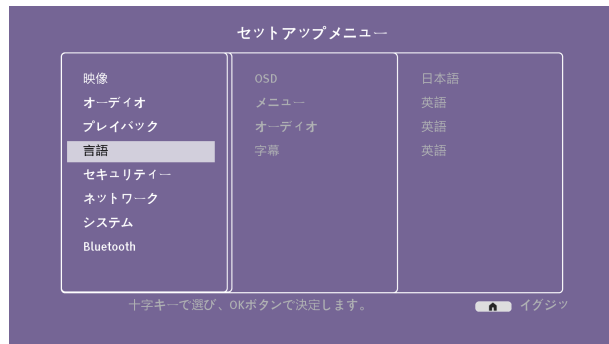

4. 言語設定

1) OSD

プレーヤーの表示言語を設定します。

2) メニュー

ディスク再生時に表示される ディスクメニューの言語 を設定します。
(※ディスクによって設定可能な言語は異なります)

3) オーディオ

ディスク再生時の 音声言語 を設定します。
(※対応言語はディスクにより異なります)

4) 字幕

ディスクの 字幕言語 を設定します。(※対応言語はディスクにより異なります)

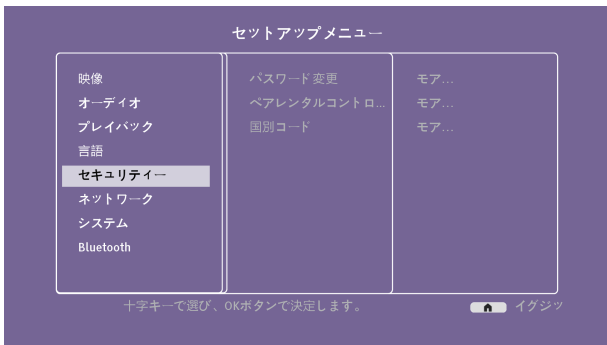

5. セキュリティ

1) パスワード変更

パスワードを設定することで、特定の映像コンテンツの視聴を制限できます。
(初期パスワードは「0000」です)

2) ペアレンタルコントロール

年齢制限に基づき、再生可能な映像内容を制限します。
一部のシーンがブロックされる場合や、
代替バージョンに自動で切り替わる場合があります。

3) 国別コード

視聴制限に使用する 国コード (Region Code) を設定します。

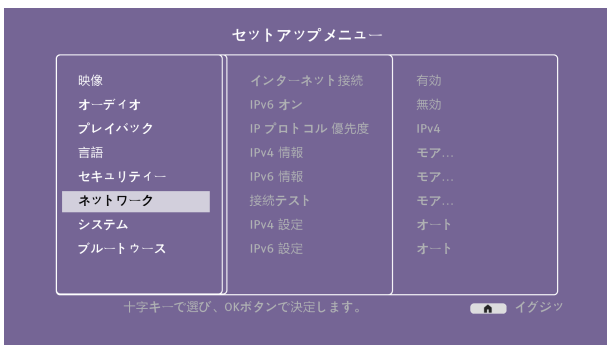

6. ネットワーク

1) インターネット接続

インターネットを有効にするかどうかを選択します。

2) IPv6 オン

IPv6ネットワークプロトコルの有効/無効を選択します。

3) IP プロトコル 優先度

IPv4またはIPv6ネットワークプロトコルを選択します。

4) IPv4 情報

IPv4ネットワーク情報を表示します。

5) IPv6 情報

IPv6ネットワーク情報を表示します。

6) 接続テスト

本製品がインターネットに接続されているかをテストし、結果を表示します。

7) IPv4 設定

IPv4 IPアドレスを自動取得するか、手動で設定します。

8) IPv6 設定

IPv6 IPアドレスを自動取得するか、手動で設定します。

9) BD-Live接続

アクセスするBD-Liveコンテンツを選択します。

10) DLNA

DLNAの有効/無効を選択します。

11) プロキシ設定

プロキシの有効/無効を設定します。



7. システム

- 1) **スクリーンセーバー**
スクリーンセーバー機能のオン／オフを設定します。
- 2) **CEC**
HDMI CECモードを設定します。
- 3) **システムインフォメーション**
ファームウェアのバージョン情報を表示します。
- 4) **設定初期化**
各種設定を工場出荷時の設定に戻します。
機器の動作に問題がある場合や、設定をリセットした場合に使用してください。
- 5) **アップグレード**
ディスクまたはUSBメモリー経由でシステムを更新します。(※使用しません。)
- 6) **簡易設定**
簡易設定メニューに戻ります。
- 7) **BUDA**
BD-J用メモリを定義します。
- 8) **コピーライト**
プレーヤーのファームウェアバージョン番号およびその他の情報を表示します。



8. Bluetooth

- 1) **Bluetooth**
Bluetooth機能を有効／無効にします。
- 2) **Pairing**
BluetoothイヤホンやBluetoothスピーカーをペアリングします。

9. SACD

- 1) **フォーマット**
PCM/DSD。
- 2) **フレクセス**
- 3) **SACD優先**
SACD(Super Audio CD)：を再生するオーディオプレイヤーを選択します。

トラブルシューティング

△警告

分解・修理を無断で行うことは禁止されています。

無断修理は保証対象外となります。また、感電防止のため、本体カバーの取り外しは絶対に行わないでください。

製品仕様

品名	4K ULTRA HD ブルーレイディスク™プレーヤー
出力解像度	3840×2160p(MAX)
インターフェース	HDMI出力端子×2（※音声のみ1）、USB入力端子×1、USB3.0入力端子×1、同軸デジタル出力端子×1、LAN端子×1、電源入力端子×1
対応ディスクフォーマット	BD,BD-R,BD-RE,DVD-R/RW,DVD+R/RW,DVD-Video,VCD,CD,SACD,CD-R/RW
対応ビデオフォーマット	HEVC,H.264,MPEG1,MPEG-2,MPEG4,WMV,AVCHD
対応オーディオフォーマット	Dolby Digital, Dolby Digital Plus, Dolby True HD, DTS, WMA
対応ビデオファイル形式	MOV, AVI, MP4, VOB, FLV, MKV, TRP, TS, MPG, MPEG
対応オーディオファイル形式	MP3,WMA,AC3,EC3,DTS
対応画像ファイル形式	JPEG,PNG,GIF
消費電力	18W(MAX)
許容動作温度	5℃～35℃
電源	DC12V/1.5A
本体サイズ	幅320mm×高さ47mm×奥行199mm
製品重量	約1.4kg
付属品	ACアダプター、HDMIケーブル、リモコン、単4乾電池（動作確認用）、取扱説明書

使用方法とメンテナンス

動作環境温度：5℃～35℃の範囲でご使用ください。

使用中にプレーヤー本体が温かくなることがありますが、異常ではありません。

長期間使用しない場合は、電源アダプターをコンセントから抜いて保管してください。

落下・衝撃・水濡れを避け、直射日光・高温多湿の場所での使用および保管は行わないでください。

プレーヤーは必ず乾燥した風通しの良い場所で保管してください。また、排熱を妨げるため布や物で覆わないでください。

清掃の際は、必ず電源を切断してから行ってください。

化学薬品・洗剤・アルコール類は使用しないでください。筐体を傷つける原因となります。

安全に関する指示



危険:この記号は、誤った取扱いをすると感電による重大な傷害の危険があることを示します。



警告:この記号は、誤った取扱いをすると火災・感電などの重大事故につながる危険があることを示します。

注意:この記号は、誤った取扱いをすると物的損害や軽度のケガにつながる可能性があることを示します。

■ ブルーレイプレーヤーを使用する前に以下の安全上の注意を必ずお読みいただき、保管してください。

1. 取扱説明書をよく読み、正しくご使用ください。
2. すべての警告および注意表示に従ってください。
3. 水まわりや湿気の多い場所では使用しないでください。
4. お手入れは乾いた柔らかい布で行ってください。
5. 分解や改造は行わないでください。故障の原因になります。
6. 換気口をふさがないでください。熱がこもる原因となります。
また、放熱部(通風孔・アダプターなど)の近くに物を置かないでください。
7. 電源コードが踏まれたり、物で押しつぶされないよう注意してください。
特にプラグ付近や本体に入る部分は損傷しやすいため注意が必要です。
8. メーカー指定の台座・スタンド・三脚・テーブルでのみ使用してください。
9. 異常を感じたとき、長期間使用しないときは、電源プラグを抜いてください。

■ 修理が必要となる場合

以下の症状が見られるときは、必ず有資格者によるサービス窓口へ修理をご依頼ください。

電源コードやプラグが破損している

液体がこぼれ、本体内部に入った可能性がある

本体が雨に濡れた

正常に動作しない、または性能が著しく低下している

本体を落とした、または筐体が破損した

※ ユーザーが分解・修理できる部品はありません。内部には触れないでください。

■ 使用上の注意

10. 本体は直射日光の当たる場所や高温環境では使用しないでください。
11. 火災・感電防止のため、湿気の多い場所(水まわり・浴室付近)では使用しないでください。
12. 電源プラグを抜く前に、電源が切れていることを確認してください。
13. 電源プラグが破損した状態で使用しないでください。
14. 電池は必ず指定の種類を使用し、直射日光や高温になる場所に放置しないでください。

■ 注意

感電や火災の危険を避けるため、カバー(筐体)の取り外しは絶対に行わないでください。

内部にユーザーが修理できる部品はありません。

修理は必ず有資格サービス担当者にご依頼ください。

■ クラス1レーザー製品

本機にはレーザーを使用しています。

指定以外の操作・調整を行うと、有害なレーザー放射を受ける可能性があります。

分解・改造は絶対に行わないでください。



アフターサービス

■この製品は家庭用です。

この製品は家庭用です。業務用や長時間連続して使用しないでください。

■万一、本体を落したり破損した場合は点検修理(有料)をご依頼ください。

お買上げの販売店又は弊社カスタマーセンターへご相談ください。

■取扱説明書「安全上のご注意」の記載事項を守ってお使いください。

思わぬ事故や機器の故障の原因となります。

■保証書

この製品は保証書付きです。保証書はお買上げの販売店で「販売店名・お買上げ日」等の記入をご確認の上、内容をよくお読みいただいた後、大切に保管してください。

保証期間は、お買上げ日より1年間です。

■修理をご依頼いただく際は

【保証期間中の場合】

商品に保証書を添えてお買上げの販売店又は弊社カスタマーセンターへご相談ください。

【保証期間が過ぎている場合】

お買上げの販売店又は弊社カスタマーセンターへご相談ください。

※保証期間内外に関わらず、いかなる理由におきましても、お客様が業者に依頼して発生した

本製品の取り付け・取り外しの費用等は弊社では一切責任を負いかねます。

※本製品の故障による代替品の貸出は一切行っておりません。

※弊社は出張修理サービス等を行っていません。

※修理をご依頼いただく際の輸送箱は、お客様自身でご用意をお願いします。

「修理規定」に基づき修理を承っております。

「修理規定」の最新版は弊社ホームページでご確認いただけます。

高橋国際商事ホームページ <https://www.takaworld.co.jp>

■アフターサービスについてご不明な場合は

アフターサービスについてご不明な場合は、お買上げの販売店又は弊社カスタマーセンターへご相談ください。

免責事項について

- 地震や雷などの自然災害及び当社の責任以外の火災、第三者による行為、その他の事故、お客様の故意または過失、誤用、その他異常な条件下での使用によって生じた損害に関して、当社は一切責任を負いません。
- 本製品の使用または使用不能から生ずる付随的な損害(事業利益の損失・事業の中断など)に関して、当社は一切責任を負いません。
- 取扱説明書の記載内容を守らないことによって生じた損害に関して、当社は一切責任を負いません。
- 当社が関与しない接続機器、ソフトウェアとの組み合わせによる誤動作などから生じた損害に関して、当社は一切責任を負いません。
- 衝撃・振動・誤動作および故障や修理などによって生じた記録データの損壊、損失について、当社は一切責任を負いません。

保証規定

- ・保証期間内の製品については、保証規定とあわせて「修理規定」も必ずお読みください。同意いただいたうえで、アフターサービスをご依頼ください。
- ・本規定は予告なく変更する場合がございます。本規定の最新版は、当社ホームページでご確認いただけます。なお、本規定は常に最新版を適用するものとします。
- ・延長保証など、当社保証とは別の保証を利用される場合は、修理品送付前に販売店にお問い合わせください。
- ・保証書は再発行いたしませんので紛失しないように大切に保管してください。
- ・保証期間は使用開始時期・使用期間にかかわらず、保証書に記載の期間です。修理後も保証期間に変更はありません。
- ・保証期間内であっても、保証内修理適用判断については、当社権限にて実施させていただきます。全て無料保証修理をお約束するものではありません。

①ご購入日から保証期間内に正常なご使用で故障が発生した場合、製品と保証書をご持参のうえ、お買い上げ販売店又は当社カスタマーセンターにお申しつけください。当社無料修理保証規定に基づき無償で本体を修理いたします。

②本製品をネットオークション、ネットフリーマーケット、転売品、中古品またはそれに類する条件で入手した場合は製品保証の対象外となります。

③本製品を他者から譲り受けた場合、製品保証の対象者は購入者本人となります。当保証規定に基づく修理の依頼は購入者本人（購入したことを証明し得る者）が行う必要があります。

④保証期間でも次のような場合には有料修理となります。

※使用上の誤り、または改造や不当な修理による故障または損傷。

当社によらない分解、改造（ソフトウェアを含む）、修理等が行われた痕跡がある場合。

※お買い上げ後の取付場所の移動、落下、引越し、輸送、強い衝撃等による故障または損傷。
※火災、塩害、ガス害（硫化ガスなど）、虫害、鼠害、地震、落雷、津波および風水害、その他天災地変、錆、カビ、たばこの煙等による汚れ、ゴミや埃などの異物混入、あるいは異常電圧などの外部要因による故障または損傷。

※一般家庭用以外（業務用、または異常な連続使用など）のご使用、船舶への搭載などに使用された場合の故障または損傷。

※保証書の提示がない場合。 購入日が確定できるレシート、納品書、販売店からの発送メール等が無い場合。

※保証書にお買い上げ年月日、お客様名、販売店名の記入のない場合、あるいは字句を書き換えられた場合。

※付属品（リモコン、アダプター等）と消耗品（バッテリー等）の交換。

※液晶パネルのドット抜けは製品の性質上、初期不良・修理・返品制度の対象外となります。

⑤サポート及び保証書は日本国内にのみ有効です。 Effective only in Japan.

v1.05

製品保証書

品名	4K ULTRA HD ブルーレイディスク™ プレーヤー	型番	KBU-300
お買い上げ日	年 月 日	保証期間	1年間
お客様	お名前		
	ご住所		
販売店 記入欄（記入のない場合は保証の対象となりません） ※ただし購入日を確定できる書類（レシート、納品書、販売店からの発送メール等）がある場合は保証の対象となります。 販売店名・住所・電話番号			
<div style="border: 1px solid black; width: 60px; height: 60px; margin: 0 auto; display: flex; align-items: center; justify-content: center;">印</div>			

※本製品のサポートは日本国内限定となります。

※製品をお送り頂きます場合は必ず弊社カスタマーセンターへご連絡後にお願いします。

発売元: 株式会社 高橋国際商事

〒273-0005 千葉県船橋市本町5-12-20

カスタマーセンター

一般電話 **047-409-9832**

受付時間: 平日 9:00~17:00(土日祝祭日および弊社指定休日を除く)

krovatar

